

WiiM Pro

WiiM Home app



Audiophile grade music streamer

1 Connect WiiM Pro to your stereo system

Connect WiiM Pro to your stereo system through either through **Line OUT** (not Line IN), **SPDIF OUT** or **Coax Out**. Plug in USB cable to Type-C power port.



Setup – Press/hold play button on the WiiM Pro for 3 seconds or longer.

Restore to factory setting – Press/hold play button on the WiiM Pro for 10 seconds or longer.

Bluetooth pairing – Press/hold volume +&- for 2 seconds or longer.

2 Download the WiiM Home app

Open the WiiM Home app when you're ready to get started. You'll use it to set up and control your WiiM Pro.



Connect to WiiM Home app

1. Turn on Bluetooth in your mobile device's settings.
2. Back to the WiiM Home app, choose the device you found and tap "**Set up**".
3. Allow the location permission to discover the nearby network to set up the Wi-Fi network for WiiM Pro.

* If you use Ethernet connection, connect WiiM Pro then go back to WiiM Home App to finish the device setup.

3 Fill your home with music

Stream your favorite music, radio stations through Wi-Fi or Bluetooth. Having multiple WiiM Pro devices, play streaming music the whole house. Or plug in a stereo component—like an amplified turntable, CD player, or MP3 player—and cast music to multiple WiiM Pro connected speakers at once.

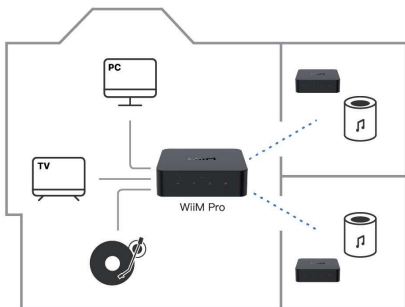

Need help?

WiiM Home app: Settings > FAQ

Website: wiimhome.com/support

Email: support@wiimhome.com

Product user guides: wiimhome.com/wiimpro/guides

 @wiimhome

 @wiimhome

 @wiimhome

 @wiimhome

Use Restriction: The device for operation in the band 5150~5350 MHz is only for indoor use to reduce the potential for harmful interference to co-channel mobile satellite systems.

1 Connectez WiiM Pro à votre système stéréo

Connectez WiiM Pro à votre système stéréo via **Line OUT** (pas Line IN), **SPDIF OUT** ou **Coax Out**. Branchez le câble USB au port d'alimentation de type C.

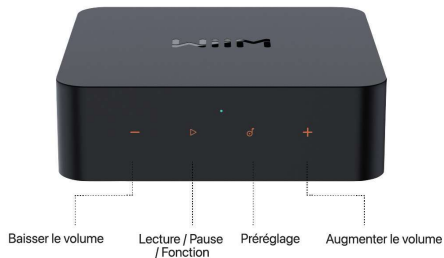

Configuration – Appuyez/maintenez enfoncé le bouton de lecture de la WiiM Pro pendant 3 secondes ou plus.

Restauration des paramètres d'usine – Appuyez/maintenez enfoncé le bouton de lecture de la WiiM Pro pendant 10 secondes ou plus.

Couplage Bluetooth – Appuyez/maintenez enfoncés les boutons + et - pendant 2 secondes ou plus.

2 Téléchargez l'application WiiM Home

Ouvrez l'application WiiM Home lorsque vous êtes prêt à commencer. Vous l'utiliserez pour configurer et contrôler votre WiiM Pro.



Se connecter à l'application WiiM Home

1. Activez Bluetooth dans les paramètres de votre appareil.
2. Revenez à l'application WiiM Home, choisissez l'appareil que vous avez trouvé et appuyez sur "**Configurer**".
3. Autorisez l'autorisation de localisation pour découvrir le réseau à proximité pour configurer le réseau Wi-Fi pour WiiM Pro.

* Si vous utilisez une connexion Ethernet, connectez WiiM Pro puis retournez à l'application WiiM Home pour terminer la configuration de l'appareil.

3 Remplissez votre maison de musique

Diffusez votre musique préférée, vos stations de radio via Wi-Fi ou Bluetooth. Avec plusieurs appareils WiiM Pro, diffusez de la musique en streaming dans toute la maison. Ou branchez un composant stéréo, comme une platine vinyle amplifiée, un lecteur CD ou un lecteur MP3, et diffusez de la musique sur plusieurs enceintes connectées WiiM Pro à la fois.

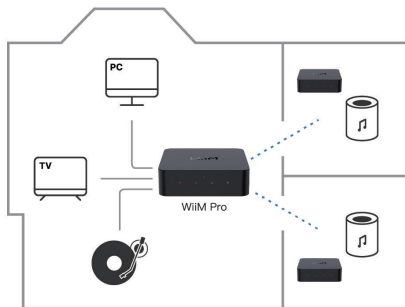

Besoin d'aide?

Application WiiM Home: Paramètres > FAQ

Site Web: wiimhome.com/support

E-mail: support@wiimhome.com

Guides d'utilisation des produits: wiimhome.com/wiimpro/guides

 @wiimhome  @wiimhome

 @wiimhome  @wiimhome

Restriction d'utilisation: L'appareil pour le fonctionnement dans la bande 5150~5350 MHz est uniquement destiné à une utilisation en intérieur afin de réduire le potentiel d'interférences nuisibles aux systèmes de satellites mobiles co-canal.

1 Conecta WiiM Pro a tu equipo de música

Conecta el WiiM Pro a tu sistema estéreo a través de **la salida de línea** (no la entrada de línea), **la salida SPDIF** o **la salida coaxial**. Conecta el cable USB al puerto de alimentación Type-C.

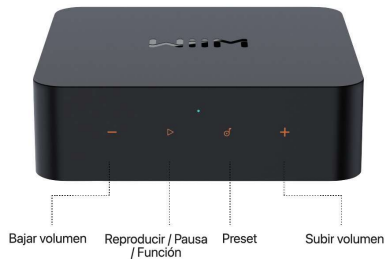

Configuración – mantén presionado el botón de reproducción de WiiM Pro durante 3 segundos o más.

Restaurar la configuración de fábrica – mantén presionado el botón de reproducción en la WiiM Pro durante 10 segundos o más.

Emparejamiento Bluetooth – Mantén presionado presionado el volumen + y - durante 2 segundos o más.

2 Descarga la aplicación WiiM Home

Abra la aplicación WiiM Home cuando esté listo para comenzar. Lo usarás para configurar y controlar tu WiiM Pro.



Conectarse a la aplicación WiiM Home

1. Active Bluetooth en la configuración de su dispositivo.
2. Vuelve a la aplicación WiiM Home, elige el dispositivo que encuentraste y toca **"Configurar"**.
3. Permita que el permiso de ubicación descubra la red cercana para configurar la red Wi-Fi para WiiM Pro.

* Si utilizas una conexión Ethernet, conecta el WiiM Pro y luego vuelve a la aplicación WiiM Home para finalizar la configuración del dispositivo.

3 Llena tu casa de música

Transmita su música favorita, estaciones de radio a través de Wi-Fi o Bluetooth. Al tener varios dispositivos WiiM Pro reproduce música en streaming en toda la casa. O conecte un componente estéreo, como un tocadiscos amplificado, un reproductor de CD o un reproductor de MP3, y transmita música a varios altavoces WiiM Pro conectados a la vez.

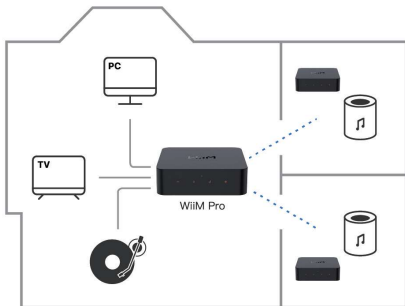

¿Necesitas ayuda?

Aplicación WiiM Home: Configuración > FAQ

Sitio web de soporte: wiimhome.com/support

Correo electrónico: support@wiimhome.com

Guías de usuario del producto: wiimhome.com/wiimpro/guides

 @wiimhome

 @wiimhome

 @wiimhome

 @wiimhome

Restricción de uso: El dispositivo para operar en la banda 5150~5350 MHz es solo para uso en interiores para reducir el potencial de interferencia dañina a los sistemas satelitales móviles de canal compartido.

1 Verbinden Sie WiiM Pro mit Ihrer Stereoanlage

Schließen Sie WiiM Pro entweder über **Line OUT** (nicht Line IN), **SPDIF OUT** oder **Coax Out** an Ihre Stereoanlage an. Schließen Sie das USB-Kabel an den Typ-C-Stromanschluss an.

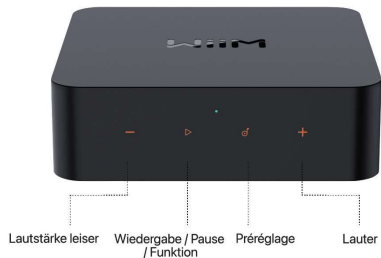

Einrichtung – Halten Sie die Wiedergabetaste auf der WiiM Pro mindestens 3 Sekunden lang gedrückt.

Auf Werkseinstellungen zurücksetzen – Halten Sie die Wiedergabetaste auf dem WiiM Pro mindestens 10 Sekunden lang gedrückt.

Bluetooth-Pairing– Halten Sie die Lautstärke +&- mindestens 2 Sekunden lang gedrückt.

2 Laden Sie die WiiM Home-App herunter

Öffnen Sie die WiiM Home-App, wenn Sie bereit sind, loszulegen. Sie verwenden sie um Ihre WiiM Pro einzurichten und zu steuern.



Mit der WiiM Home-App verbinden

1. Schalten Sie Bluetooth in den Einstellungen Ihres Geräts ein.
2. Kehren Sie zur WiiM Home-App zurück, wählen Sie das gefundene Gerät aus und tippen Sie auf „**Einrichten**“.
3. Erlauben Sie der Standortberechtigung, das nahegelegene Netzwerk zu erkennen, um das Wi-Fi-Netzwerk für WiiM Pro einzurichten.

* Wenn Sie eine Ethernet-Verbindung verwenden, schließen Sie WiiM Pro an und gehen Sie dann zurück zur WiiM Home App, um die Einrichtung des Geräts abzuschließen.

3 Erfülle dein Zuhause mit Musik

Streamen Sie Ihre Lieblingsmusik und Radiosender über Wi-Fi oder Bluetooth. Mit mehreren WiiM Pro-Geräten können Sie Musik im ganzen Haus streamen. Oder schließen Sie eine Stereokomponente an – wie einen verstärkten Plattenspieler, CD-Player oder MP3-Player – und übertragen Sie Musik gleichzeitig auf mehrere mit WiiM Pro verbundene Lautsprecher.

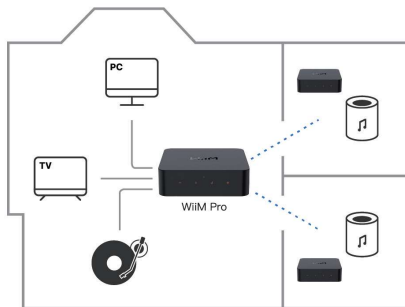

Brauchen Sie Hilfe?

WiiM Home-App: Einstellungen > FAQ

Website: wiimhome.com/support

E-mail: support@wiimhome.com

Produkthandbücher: wiimhome.com/wiimpro/guides

 @wiimhome  @wiimhome

 @wiimhome  @wiimhome

Nutzungsbeschränkung: Das Gerät für den Betrieb im Band 5150–5350 MHz ist nur für die Verwendung in Innenräumen vorgesehen, um das Potenzial für schädliche Interferenzen mit Gleichkanal-Mobilsatellitensystemen zu reduzieren.

1 WiiM Proをステレオシステムに接続する

WiiM Pro を **Line OUT** (Line IN ではなく)、**SPDIF OUT**、または **Coax Out** のいずれかを介してステレオシステムに接続します。USB ケーブルを Type-C 電源ポートに差し込みます。

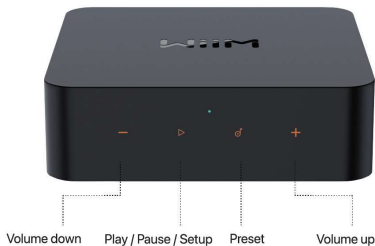

セットアップ – WiiM Proの再生ボタン(Play button)を3秒以上押し続けます。
出荷時の設定に戻す場合 – WiiM Proの再生ボタンを10秒以上長押し。
BTペアリングはボリュームボタンの+と-を同時に2秒以上長押し。

2 WiiM Homeアプリをダウンロードします

WiiM Home Appをインストール完了後、Appを使用してWiiM Proの設定を行なって下さい。



WiiMホームアプリに接続する

1. 端末の設定でBluetoothをオンにします。
2. WiiM Home AppにてSet upを選択して下さい。
3. WiFiに接続する際にはWiiM Proをネットワークが検知できる場所で行い、設定して下さい。

* イーサネット接続をご利用の場合は、WiiM Proを接続してから「WiiM Homeアプリ」に戻り、機器の設定を完了してください。

3 音楽のある生活をお楽しみください

Wi-Fi, Bluetoothを用いて好きな音楽・ラジオをストリーミングできます。また、WiiM Proが複数台あればそれぞれの端末で好きな音楽を再生することが可能です。更に、お持ちのオーディオ機器(アンプ付きターンテーブル、CDプレーヤー、MP3プレーヤーなど)に接続して音楽を複数のWiiM Pro接続スピーカーに一度に再生できます。

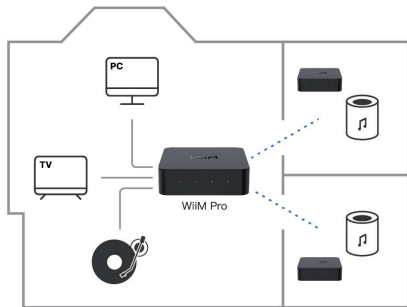

Need help?

WiiM Home app: Settings > FAQ

Website: wiimhome.com/support

Email: support@wiimhome.com

Product user guides: wiimhome.com/wiimpro/guides

 @wiimhome

 @wiimhome

 @wiimhome

 @wiimhome

使用制限: このデバイスは5150~5350MHzの帯域を使用しております。屋内での使用を目的としております。